

**lime
60**

MANUEL UTILISATEUR



gazoneo.fr

SARL GAZONEO 52 rue Pasteur 59490 Somain – Tél. 06 52 92 49 53
contact@gazoneo.fr – SIRET : 830 838 041 00010 au capital de 16580€

TABLE DES MATIÈRES

Informations générales	2
But de ce manuel.....	2
Identification constructeur et appareillage.....	3
Informations sur la sécurité	3
Normes de sécurité.....	3
Équipements de sécurité.....	4
Signaux de sécurité.....	5
Informations techniques	6
Données techniques.....	6
Description générale appareillage.....	7
Organes principaux.....	8
Installation	9
Emballage et déemballage.....	9
Planification installation équipement.....	9
Préparation et délimitation des aires de travail.....	10
Pentes.....	13
Pentes raides.....	13
Possibilité d'éléments à l'intérieur de la zone de travail et distances de sécurité correspondantes.....	14
Réglages	15
Recommandations pour les réglages.....	15
Réglage hauteur de coupe.....	15
Utilisation et fonctionnement	16
Contraintes d'utilisation.....	16
Description commandes robot.....	16
Signification combinaisons dels.....	16
Mise en service.....	17
Mise en service avec départ retardé.....	18
Mise en service avec capteurs désactivés.....	18
Arrêt en sécurité du robot.....	20
Arrêt du robot.....	21
Inactivité prolongée et remise en service.....	21
Recharge batteries après inactivité prolongée.....	22
Conseils d'utilisation.....	22
Entretien ordinaire	23
conseils d'entretien.....	23
Tableau des fréquences d'entretien programmé.....	23
Nettoyage du robot.....	23
Pannes, causes et remèdes	24
Recherche de pannes.....	24
Remplacement des composants	26
Recommandations pour le remplacement des pièces.....	26
Remplacement batteries.....	26
Remplacement lame.....	26
Mise hors service du robot.....	27
Déclaration de conformité	28

FR

Toute reproduction, même partielle, de ce document sans l'autorisation écrite du Fabricant est interdite. Le fabricant est engagé dans une politique d'amélioration constante de ses produits et se réserve donc le droit d'apporter des modifications à ce document sans obligation de préavis, sous réserve que cela n'entraîne pas de risques pour la sécurité. © 2008 - Auteur des textes, des illustrations et de la mise en page : Tipolito La Zecca. Les textes peuvent être reproduits, intégralement ou partiellement, sous réserve que le nom de leur auteur soit mentionné.

BUT DE CE MANUEL

- Ce manuel, qui fait partie intégrante de la machine, a été réalisé par le Fabricant dans le but de fournir les informations nécessaires aux personnes qui sont autorisées à interagir avec elle tout au long de son existence.
- Afin d'adopter une bonne technique d'utilisation, les destinataires des informations devront les lire attentivement et les appliquer de façon rigoureuse.
- Ces informations sont fournies par le Fabricant dans sa langue d'origine (l'italien) et peuvent être traduites dans d'autres langues pour répondre aux exigences législatives et/ou commerciales.
- La lecture de ces informations permettra d'éviter de nuire à la santé et à la sécurité des personnes et de provoquer des préjudices économiques.
- Conserver ce Manuel pendant toute la durée de vie de la machine dans un endroit connu et facile d'accès afin de toujours l'avoir à sa disposition dès lors qu'il s'avère nécessaire de le consulter.
- Certaines informations et illustrations reportées dans ce Manuel pourraient ne pas correspondre parfaitement à la machine qui est entre vos mains, mais ceci ne porte aucunement atteinte à son fonctionnement.
- Le Fabricant se réserve le droit d'apporter des modifications sans obligation de le communiquer au préalable.
- Pour mettre en exergue certaines parties du texte particulièrement importantes ou pour indiquer quelques prescriptions essentielles, des symboles ont été adoptés. En voici la signification:



Danger - Attention

Ce symbole signale des situations de grave danger qui, si elles sont négligées, peuvent nuire sérieusement à la santé et à la sécurité des personnes.



Précaution - Avertissement

Ce symbole signale qu'il est nécessaire d'adopter des comportements appropriés pour ne pas nuire à la santé et à la sécurité des personnes et ne pas provoquer de préjudices économiques.



Important

Ce symbole signale des informations techniques particulièrement importantes, à ne pas négliger.

IDENTIFICATION CONSTRUCTEUR ET APPAREILLAGE

La plaque signalétique représentée est directement appliquée sur la machine. Elle reporte les références et toutes les indications indispensables à un fonctionnement sûr.

Pour toute exigence, s'adresser au Service d'Assistance du Fabricant ou à un des centres agréés.

Pour toute demande d'assistance technique, indiquer les données figurant sur la plaque signalétique, les heures approximatives d'utilisation et le type de défaut relevé.

- A. Identification Fabricant.
- B. Marque CE de conformité.
- C. Modèle et Version / numéro de série / année de construction.
- D. Données techniques : tension, courant, degré de protection, masse, largeur de coupe.

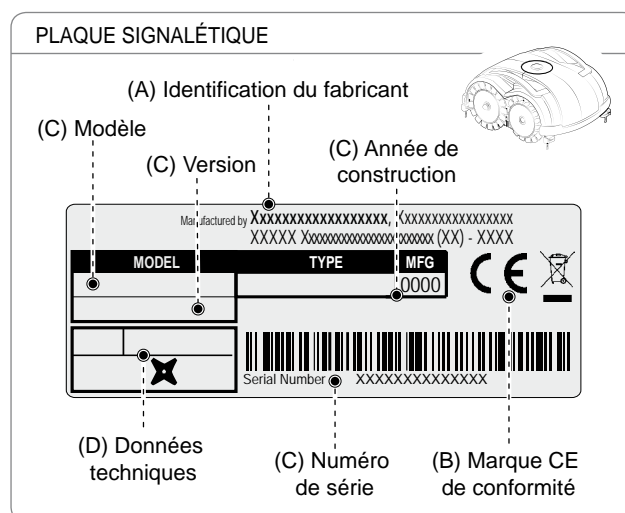

INFORMATIONS SUR LA SÉCURITÉ

Le Constructeur a prêté une attention particulière aux aspects pouvant provoquer des risques à la sécurité et à la santé des personnes qui ont à faire avec l'appareillage. Le but de ces informations est celui de sensibiliser les utilisateurs à faire suffisamment attention pour prévenir tous les risques.



NORMES DE SÉCURITÉ



CE PRODUIT EST DOTÉ DE LAME ET CE N'EST PAS UN JOUET !

- Lire attentivement tout le manuel et bien le comprendre, notamment toutes les informations concernant la sécurité. Utiliser l'appareillage uniquement dans le but pour lequel il a été conçu par le Constructeur. Suivre scrupuleusement les instructions relatives au fonctionnement, à l'entretien et aux réparations.
- Durant le fonctionnement du robot, s'assurer que dans la zone opérationnelle il n'y a personne, surtout des enfants, personnes âgées ou handicapées et des animaux domestiques. Le cas échéant, il est conseillé de programmer l'activité du robot durant les heures où il n'y a personne dans cette zone. Surveiller l'appareil si l'on sait qu'il y a des animaux domestiques, des enfants ou d'autres personnes à proximité. Si une personne ou un animal se trouve sur le parcours du robot, arrêter ce dernier immédiatement.
- Dans des zones opérationnelles adjacentes à des espaces publics ou privés non délimités par une clôture difficilement franchissable, surveiller l'appareil durant le fonctionnement.
- Ce robot n'est pas destiné à être utilisé par des enfants et des personnes ayant des capacités physiques, sensorielles ou mentales réduites, ou dénuées d'expérience et/ou de connaissance nécessaire, à moins qu'ils ne soient surveillés par une personne responsable de leur sécurité ou aient reçu les instructions sur comment utiliser le dispositif. Les enfants doivent être surveillés pour s'assurer qu'ils ne jouent pas avec l'appareil.
- Ne pas permettre l'utilisation du robot à des personnes qui n'en connaissent pas le fonctionnement et le comportement.
- Les opérateurs qui effectuent les interventions d'entretien et de réparation doivent avoir une totale familiarité avec ses caractéristiques spécifiques et normes de sécurité. Avant d'utiliser le robot, lire attentivement le manuel de l'opérateur et s'assurer d'en avoir compris les instructions.
- Utiliser seulement des pièces détachées d'origine, ne pas modifier le design du robot, ne pas altérer, négliger, éliminer ou bypasser les dispositifs de sécurité installés. Le Constructeur décline toute responsabilité en cas d'utilisation de pièces détachées non d'origine. Le non-respect de

ces conditions peut entraîner des problèmes graves pour la santé et la sécurité des personnes.

- Contrôler qu'il n'y ait pas de jouets, outils, branches, vêtements ou autres objets sur le gazon qui puissent endommager les lames. D'éventuels objets sur le gazon peuvent également endommager ou bloquer le robot.
- Ne jamais permettre de s'asseoir sur le robot. Ne jamais soulever le robot pour inspecter la lame ou pour le transporter quand il est allumé. Ne pas introduire les mains et les pieds sous l'appareillage quand il est allumé.
- Ne pas utiliser le robot quand un arroseur est en fonction. Dans ce cas, programmer le robot et l'arroseur de manière à ce qu'ils ne fonctionnent pas simultanément. Ne pas laver le robot avec des jets d'eau à haute pression et ne pas le plonger, partiellement ou complètement, dans de l'eau, car il n'est pas étanche.
- Débrancher l'alimentation électrique et actionner le dispositif de sécurité avant d'effectuer toute intervention de réglage ou d'entretien pouvant être effectuée par l'utilisateur. Utiliser les protections individuelles prévues par le Constructeur, en particulier, lorsque l'on intervient dans la lame, utiliser les gants de protection.
- Le nettoyage et l'entretien destinés à être exécutés par l'utilisateur ne doivent pas être effectués par des enfants sans surveillance.
- Ne pas utiliser le robot avec la lame de coupe endommagée. La lame de coupe doit être remplacée.
- Ne pas utiliser le robot avec la protection supérieure endommagée. En cas de dommages mécaniques à celle-ci, il faut la remplacer.
- Ne pas utiliser le robot avec le câble d'alimentation du transformateur endommagé. Un câble endommagé peut porter au contact avec des parties sous tension. Le câble doit être remplacé par le Constructeur ou par son service d'assistance ou par une personne avec une qualification similaire, de sorte à prévenir tout risque.
- Contrôler visuellement le robot à des intervalles réguliers pour s'assurer que la lame, les vis de montage et le mécanisme de coupe ne soient pas usés ou endommagés. S'assurer que tous les écrous, les boulons et les vis sont serrés pour garantir le bon fonctionnement du robot.
- Il est absolument interdit d'utiliser et de recharger le robot dans des milieux explosifs et dans des milieux inflammables.
- Utiliser seulement le chargeur de batterie et l'alimentateur fourni par le fournisseur. Une utilisation inappropriée peut causer des secousses électriques, une surchauffe ou perte de liquides corrosifs de la batterie. En cas de sortie de liquide, la batterie doit être lavée avec de l'eau/agent neutralisant, en cas de contact avec les yeux, consulter un médecin.

ÉQUIPEMENTS DE SÉCURITÉ

1. Pare-chocs

En cas de choc avec un objet solide d'une hauteur supérieure à 9 cm (3.54 "), le capteur de choc s'active, le robot bloque le mouvement dans cette direction et revient en arrière pour éviter l'obstacle.

2. Inclinomètre

Si le robot travaille sur une surface inclinée hors des spécifications techniques ou qu'il capote, le robot arrête la lame de coupe.







3. Interrupteur d'arrêt d'urgence

Placé sur le panneau des commandes avec l'inscription STOP écrite en plus gros par rapport aux autres commandes présentes sur le bloc de touches numériques. Si on appuie sur ce bouton pendant le fonctionnement, la tondeuse-robot s'arrêtera aussitôt et la lame se bloquera.

4. Protection contre la surintensité de courant

Chacun des moteurs (lame et roues) est contrôlé en permanence pendant le fonctionnement dans toutes les situations susceptibles d'entraîner une surchauffe. En cas de surintensité de courant dans le moteur-roues, le robot effectue des tentatives dans le sens opposé. Si la surintensité de courant persiste, le robot s'arrête pour signaler l'erreur. Si la surintensité de courant se présente dans le moteur de la lame de coupe, il y a deux champs d'intervention. Si les paramètres sont compris dans le premier champ, le robot effectuera des manœuvres pour débloquer la lame de coupe. Si la surintensité de courant est en dessous du champ de protection, le robot s'arrêtera en signalant l'erreur moteur.

SIGNAUX DE SÉCURITÉ

	<p>Lire attentivement les instructions d'emploi et bien en comprendre la signification avant d'utiliser la machine.</p>		<p>Garder les distances de sécurité avec la machine durant son fonctionnement.</p> <p>Pendant le fonctionnement du robot vérifier l'absence de personnes (notamment enfants, personnes âgées ou invalides) et d'animaux domestiques dans la zone de travail. Garder les enfants, les animaux domestiques et les autres personnes à distance de sécurité avec la machine lorsque celle-ci est en marche. Pour éviter ce risque, on conseille de programmer l'activité productive du robot à des heures appropriées.</p>
	<p>Ne pas toucher la lame rotative, ne pas introduire les mains et les pieds sous la machine lorsqu'elle est en marche. Attendre l'arrêt complet de la lame et des parties rotatives avant d'y accéder.</p>		<p>Attention ! Ne pas nettoyer ou laver la machine avec des jets d'eau.</p> <p>Pendant le fonctionnement du robot vérifier l'absence de personnes (notamment enfants, personnes âgées ou invalides) et d'animaux domestiques dans la zone de travail. Garder les enfants, les animaux domestiques et les autres personnes à distance de sécurité avec la machine lorsque celle-ci est en marche. Pour éviter ce risque, on conseille de programmer l'activité productive du robot à des heures appropriées.</p>
	<p>Ne pas monter sur la machine.</p>		
	<p>Actionner le dispositif de sécurité avant de travailler sur la machine ou de la soulever.</p>		

DONNÉES TECHNIQUES

Description		Modèle	
		6060BA0 - 7060BA0	6060DE0 - 7060DE0
Surface maximum pouvant être rasée			
Robot (*)	m ² (sq ')	200 (2150')	
Caractéristiques			
Dimensions (B x A x P)	mm	409x199x335	
Poids robot batterie y compris	kg	7,9	8,3
Hauteur coupe (Min-Max)	mm (")	42-48 (1.65-1,88 ")	
Diamètre lame à 4 tranchants	mm (")	250 (9,84 ")	
Traction		4WD	
Vitesse lame de coupe	RPM	4000 coupe	
		3000 maintien	
Vitesse de mouvement	Mètres / Minute	18 (59 ')	
Pente maximum gérée et recommandée (*)	%	50% admissible, en fonction des conditions du gazon et des accessoires installés. 40% maximum gérée et recommandée. Dans des conditions régulières du gazon.	
Température d'exercice ambiante	Max °C	ROBOT -10°(14 F.) (Min) +42° (107 F.) (Max) CHARGEUR DE BATTERIE -10°(14 F.) (Min) +40° (104 F.) (Max)	
Niveau de pression sonore mesurée	dB(A)	72 (Max) – 65 (maintien gazon)	
Degré de protection à l'eau	IP	IP21	
Caractéristiques électriques			
Alimentateur (pour batterie au lithium)		Entrée : 100 - 240 V~; 1.2 A; 50/60 Hz; Classe 2 Sortie : 29.4 V ==; 2.0 A	
Type d'accumulateurs et de recharge			
Batterie Rechargeable Lithium-ion		25.9V - 5.0Ah	
Chargeur de batterie		29.4 Vcc - 2,3 Ah	
Durée moyenne de la recharge	hh:mm	3:00	
Durée moyenne de travail après un cycle complet de recharge (*)	hh:mm	2:00	
Sécurité arrêt lame			
Capteur de capotage		de série	
Capteur de levage		de série	

(*) En fonction de l'état de l'herbe et du gazon.

Équipements/Accessoires/Fonctionnalités			
Capteurs de reconnaissance gazon (Breveté)	N.	6	
Capteurs de reconnaissance du vide (Marche)		sur demande	de série
Modulation lame et spirale intelligente		de série	
Capteur reconnaissance pelouse tondue		de série	
Lame à 8 tranchants		Conseillée pour les toutes premières coupes de la saison et pour une pelouse qui a besoin d'une puissance de coupe supérieure. sur demande	

(*) En fonction de l'état de l'herbe et du gazon.

DESCRIPTION GÉNÉRALE APPAREILLAGE

L'appareillage est un robot conçu et construit pour tondre automatiquement l'herbe de jardins et gazons d'habitations à n'importe quelle heure de la journée.

Il est petit, compact, silencieux et facilement transportable en fonction des différences caractéristiques de la surface à tondre.

Une fois mis en marche le robot tond la zone délimitée par pavage et/ou barrières (clôtures en bois, murs, etc.). Lorsque le robot capte l'absence d'herbe ou rencontre un obstacle il change de direction de manière aléatoire et repart dans une nouvelle direction.

Selon le principe de fonctionnement ("aléatoire"), le robot tond automatiquement et entièrement le gazon délimité (voir figure).

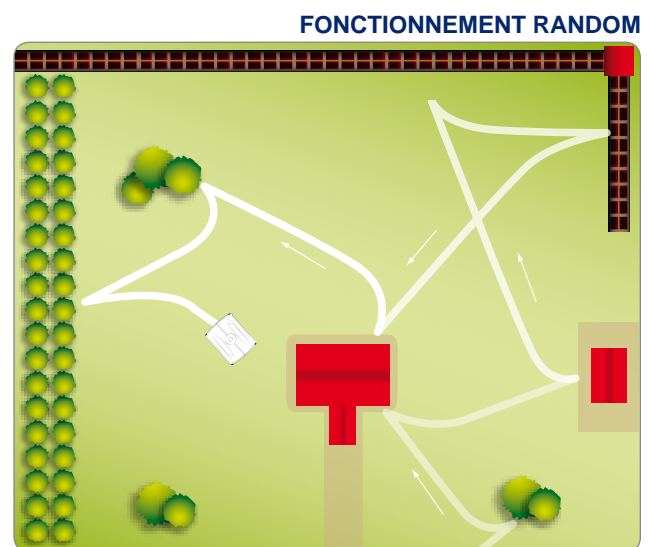

La surface maximale que le robot peut tondre dépend de certains facteurs comme:

- les caractéristiques de la zone (périmètres irréguliers, surface non uniforme, fractionnement de la zone, etc.).
- les caractéristiques du gazon (type et hauteur de l'herbe, humidité, etc.).
- les conditions de la lame (aiguisage correct, absence de résidus ou incrustations, etc.).
- modèle du robot et type de batteries installées.

ORGANES PRINCIPAUX

MODÈLE		6060BA0 - 7060BA0	6060DE0 - 7060DE0
Version		A	A
①	Robot	✓	✓
②	Batteries d'accumulateurs	✓	✓
③	Alimentateur	✓	✓
④	Carte électronique	✓	✓
⑤	Clavier de commande	✓	✓
⑥	Lame de coupe	✓	✓
⑦	Moteur électrique	✓	✓
⑧	Moteur électrique	✓	✓
⑨	Capteurs	✓	✓
⑩	Capteurs du vide	-	✓
⑪	Manuel d'emploi	✓	✓
⑫	Broches de recharge	✓	✓

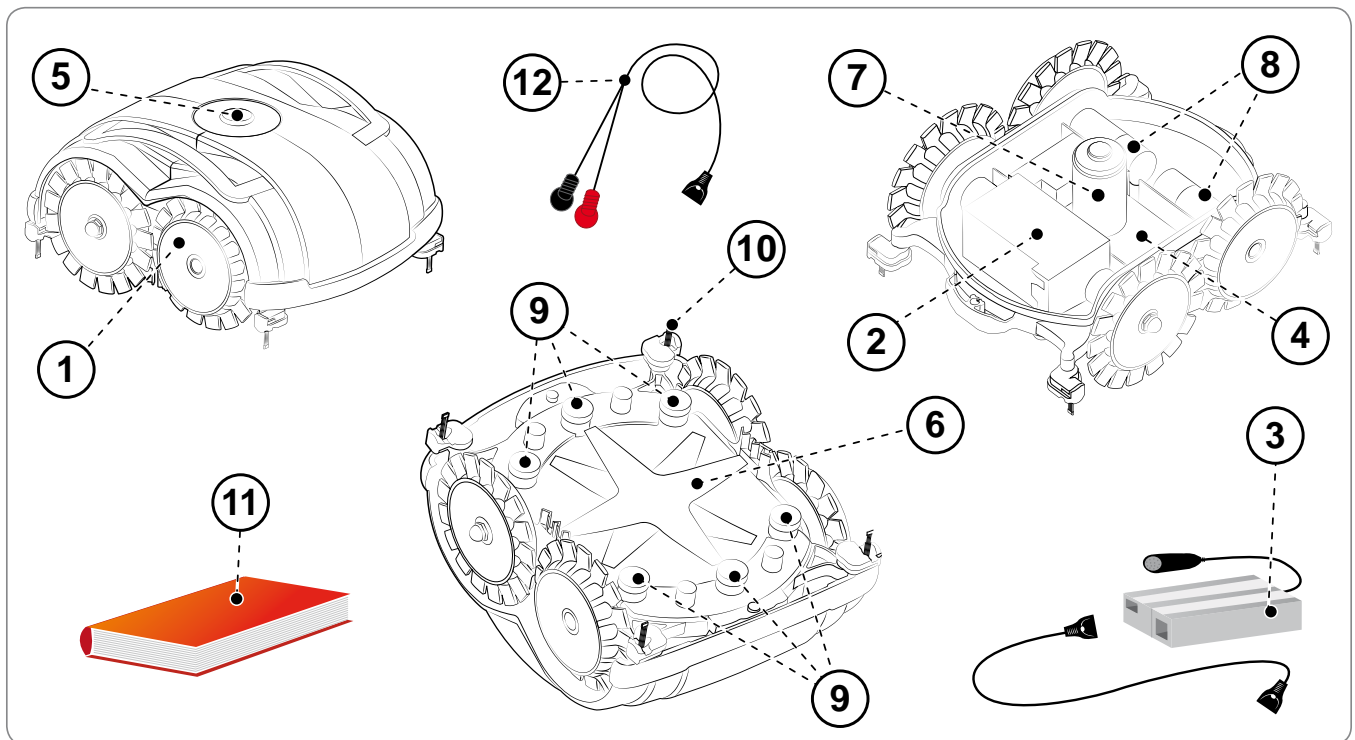

L'appareil est livré opportunément emballé. Lors de son déemballage, le sortir avec précaution et vérifier l'intégrité des pièces le composant.



Précaution - Avertissement

Garder les pellicules en plastique et les récipients en plastique hors de portée des bébés et des enfants en bas âge : danger d'étouffement!



Important

Conserver le matériel d'emballage pour toute utilisation future.

PLANIFICATION INSTALLATION ÉQUIPEMENT

Le robot n'est pas difficile à installer, un minimum de planification préliminaire est cependant nécessaire afin d'établir le meilleur endroit pour installer le groupe d'alimentation.

Placer le groupe d'alimentation dans une zone avec accès facile.

- L'alimentateur doit se trouver dans un endroit aéré, à l'abri des agents atmosphériques et de la lumière directe du soleil.
- L'alimentateur ne doit pas être directement en contact avec le sol ou des milieux humides.

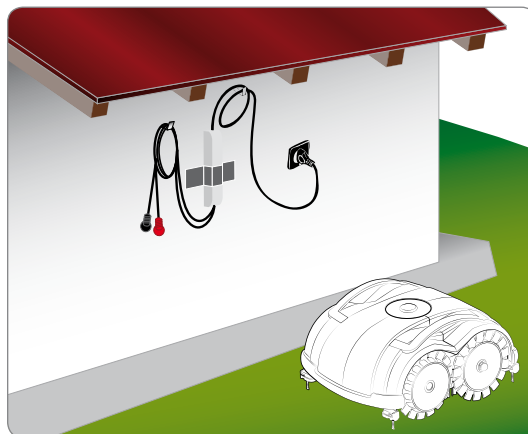

Précaution - Avertissement

Positionner l'alimentateur dans une zone à laquelle les enfants ne peuvent pas avoir accès. Par exemple, à une hauteur supérieure à 160 cm (63").



Précaution - Avertissement

Afin de pouvoir effectuer le branchement électrique, il est nécessaire qu'à proximité de la zone d'installation, il y ait une prise de courant. Vérifier que le branchement au réseau d'alimentation soit conforme aux lois en vigueur en la matière. Pour opérer en toute sécurité, l'installation électrique à laquelle est branché l'alimentateur doit être équipée d'un système de mise à la terre fonctionnant correctement. Le circuit fourni doit être protégé par un interrupteur différentiel (DDR) avec un courant d'activation non supérieur à 30 mA.



Important

Il est conseillé d'installer le groupe dans une armoire à équipements électriques (pour intérieur ou extérieur) équipée d'une fermeture à clef et bien aérée pour maintenir une bonne circulation de l'air.



Précaution - Avertissement

Faire en sorte que l'accès à l'alimentateur ne soit permis qu'aux personnes autorisées.

Préparation de la pelouse à tondre

1. Contrôler si le gazon à tondre est uniforme sans trous, cailloux ou autres obstacles. Les enlever le cas échéant. S'il est impossible d'éliminer certains obstacles, il faut protéger les zones intéressées de manière appropriée.
2. Contrôler si toutes les zones du gazon à tondre ne dépassent pas les pentes admissibles (voir "Données techniques").

Le robot se déplace librement dans l'herbe grâce à des capteurs qui sont en mesure de reconnaître le tapis herbeux. Le jardin doit être contrôlé et adapté afin que le robot ait l'espace nécessaire pour reconnaître le manque de gazon. Les points ci-après doivent absolument être respectés pour pouvoir utiliser le robot en toute sécurité.

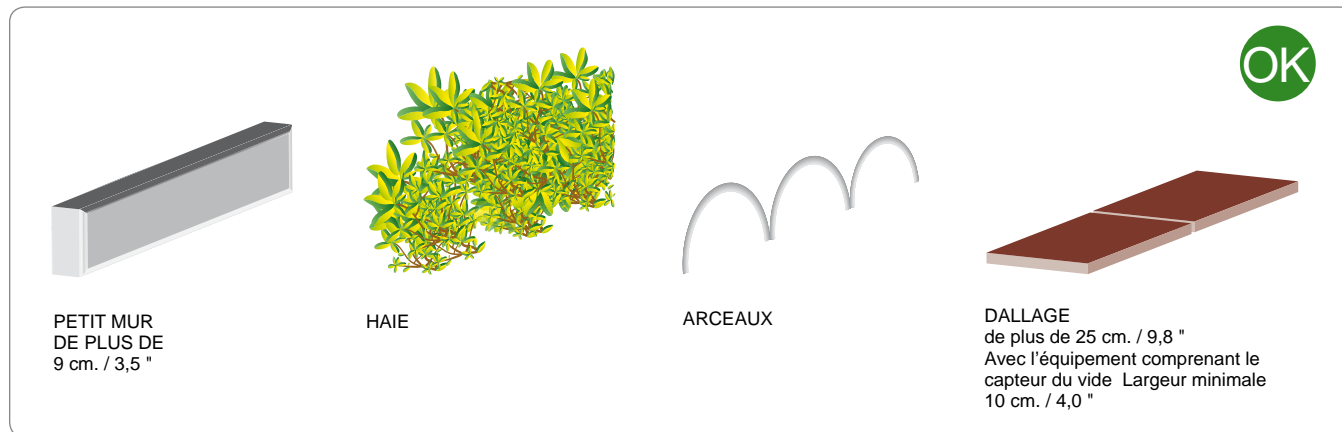

Types de délimitations/protections pouvant être utilisées pour délimiter la zone de travail du robot.

Dallage

Le robot a besoin d'au moins 25 cm (9,84 ") sans herbe pour pouvoir s'arrêter en toute sécurité afin de changer de direction. Avec des étendues d'herbe où il y a un trottoir ou un rebord, ce dernier doit avoir au moins 25 cm de large. (9,84 ") Des rebords de moins de 25 cm (9,84 ") doivent être protégés par un dallage supplémentaire ou bien en installant des arceaux dans le terrain, comme indiqué sur la figure, pour que le robot tape contre eux. Le robot équipé de capteur du vide doit avoir une zone privée d'herbe de 10 cm /4,0 ".

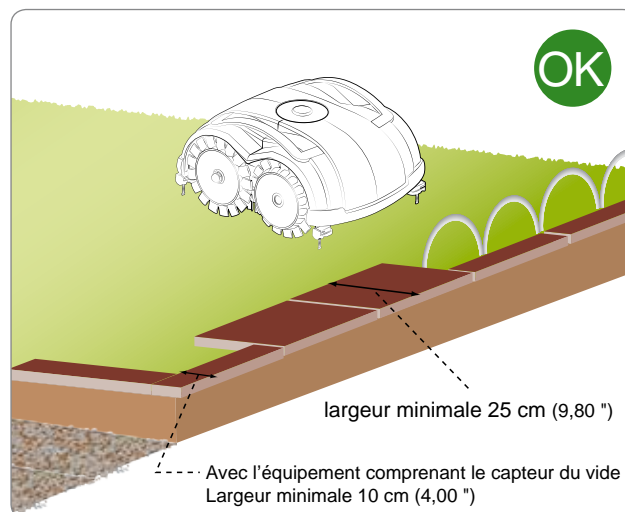

Petit mur

Petit mur de délimitation du périmètre de la zone de travail toujours de plus de 9 cm de haut. (3,54 ") Si les murs sont plus bas il faut protéger la zone avec des arceaux ou un dallage approprié.

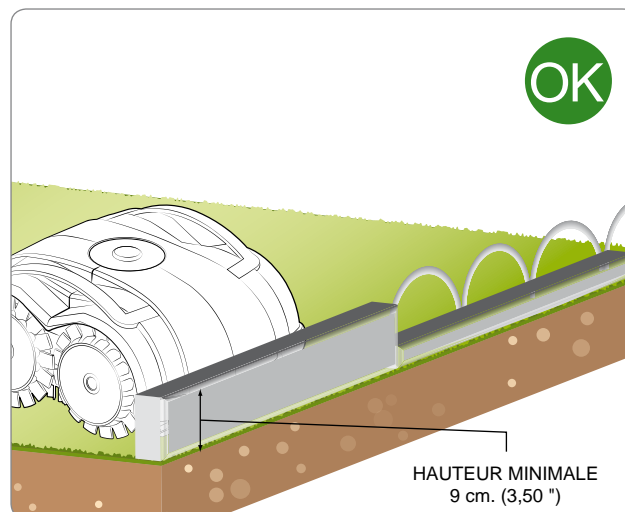

Haie

La zone de travail peut très bien être délimitée par des haies.

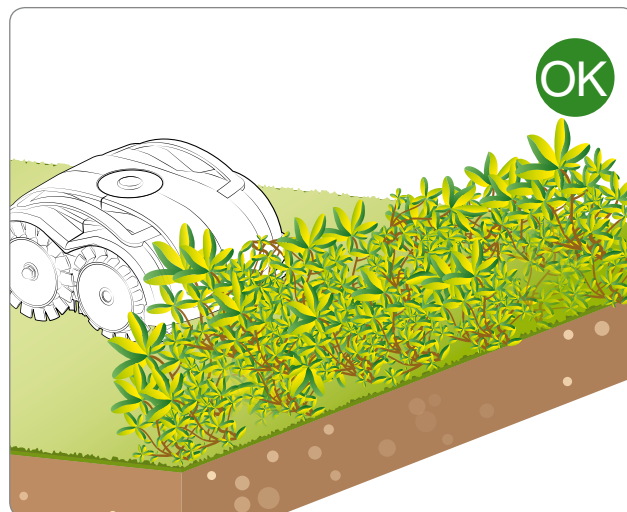

FR

Trou

La zone de travail ne peut pas être délimitée par des fossés ou des trous qui ne doivent pas non plus se trouver à l'intérieur du tapis herbeux à tondre. Avant la mise en fonction du robot contrôler s'il n'y a aucun objet sur la gazon comme des jouets, cailloux, branches ou irrigateurs sortant du terrain pouvant empêcher la lame de fonctionner correctement avec le risque de l'endommager.

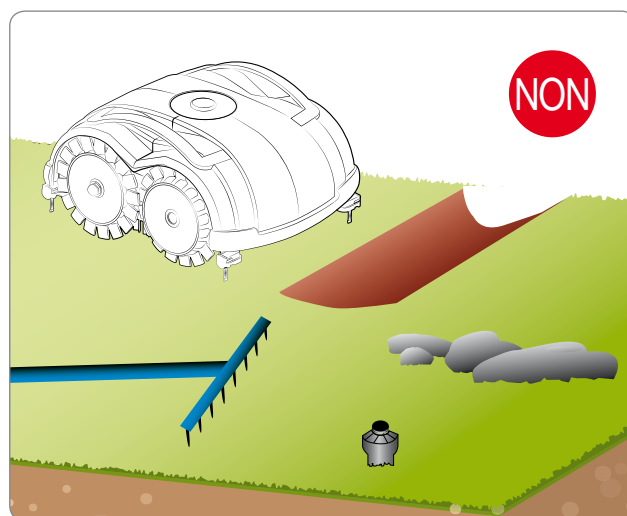

Obstacles et protections

L'image représente un exemple d'éléments à l'intérieur et autour de la zone de travail correcte. S'il y a des éléments comme des racines ou des fils nus, il faut délimiter le périmètre de ces éléments avec un dallage, des petits murs ou des barrières pour garantir le bon fonctionnement du robot. Il n'est pas nécessaire de délimiter des éléments (arbres, pieux, etc. réf. fig. obstacles) qui n'empêchent pas le robot de fonctionner.



Racines

Il faut absolument éviter de laisser à l'intérieur de la zone de travail des parties non délimitées par des barrières et qui empêchent le robot de travailler correctement (racines, tuyaux, outils etc.).



Gravillons



Danger - Attention

Le robot n'est pas en mesure de reconnaître correctement la présence de gravillons, feuillage ou petites pierres qui délimitent la pelouse. Protéger cette zone avec d'autres délimitations.

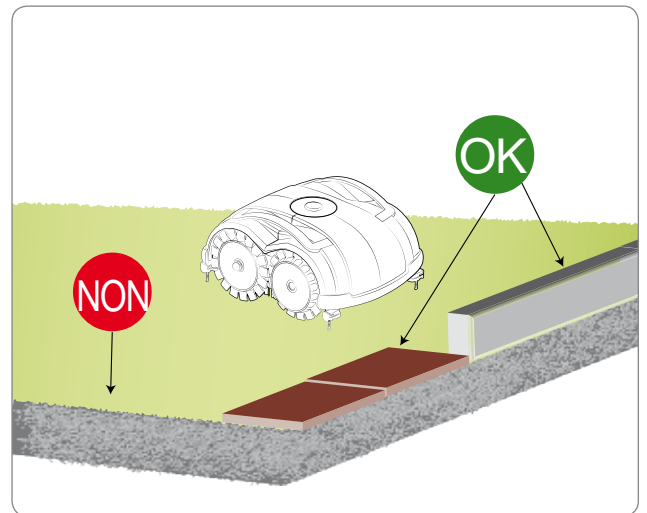

Angle aigu



Danger - Attention

Le robot n'est pas en mesure de se déplacer correctement dans une zone finissant en angle aigu comme indiqué sur la figure. Exclure cette zone de la pelouse car elle risque de provoquer la sortie du robot.

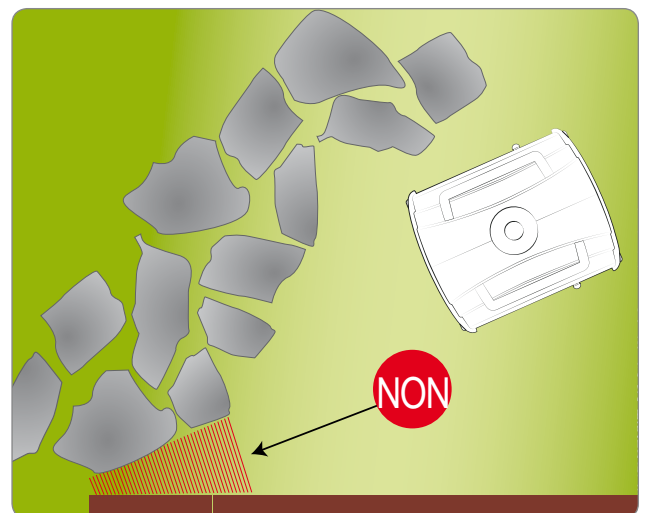

PENTES

Contrôler si toutes les zones du gazon à tondre ne dépassent pas les pentes admissibles (voir "Données techniques"). Les zones avec des pentes supérieures ou des caractéristiques non compatibles avec le bon fonctionnement du robot (voir points suivant) ne peuvent pas être tondues. Les pentes supérieures à ce qui a été déterminé doivent être délimitées.



Important

FR

Les capteurs du robot lui permettent de reconnaître des pentes impossibles à affronter et comportent une inversion de marche pour éviter des renversements ou de mauvais fonctionnements. Malgré cela, pour mieux protéger le robot, il vaut mieux délimiter les zones avec des pentes impossibles à affronter. Avec des pentes à la limite, contrôler le robot au début.

MONTÉE

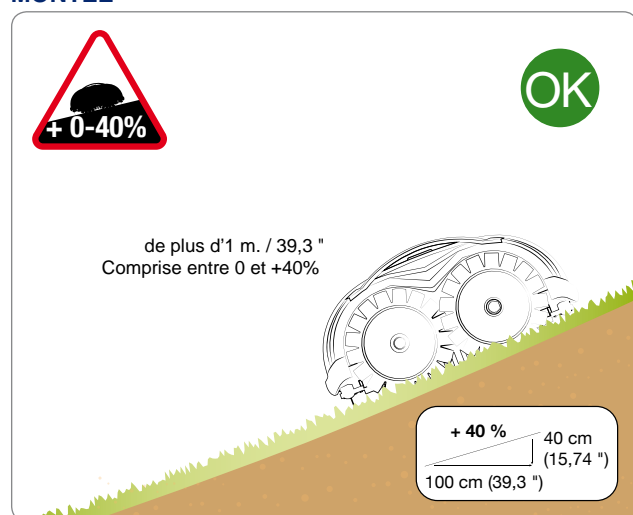

DESCENTE

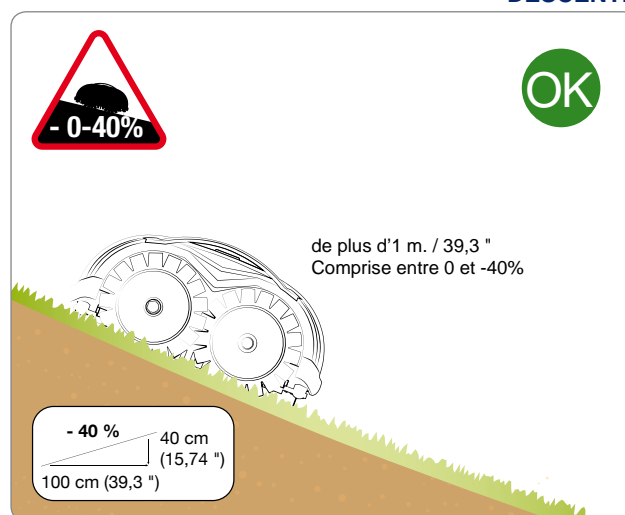

Le robot est en mesure d'affronter des différences de niveau jusqu'à 40% Pourvu qu'elles dégradent dans une distance supérieure au mètre.

PENTES RAIDES

Avec des pentes qui deviennent raides (plus de 25%) le système de sécurité du robot l'interprète comme une situation qui n'est pas normale ce qui fait qu'il change de direction de marche pour le reporter dans une situation de sécurité tout en continuant à tondre le gazon.

Le changement de pente est interprété également avec la présence d'arbres dont le tronc monte graduellement du terrain ou avec des pierres servant à délimiter des plates bandes qui descendent doucement en direction du tapis herbeux.



Important

Avec des pentes à la limite, contrôler le robot au début.

MONTÉE

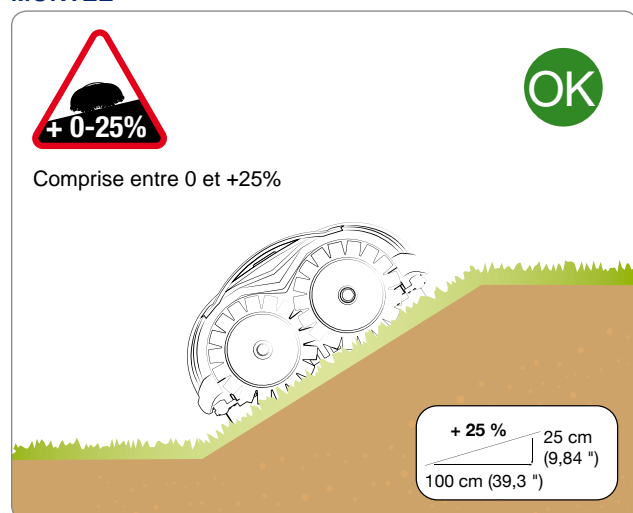

DESCENTE

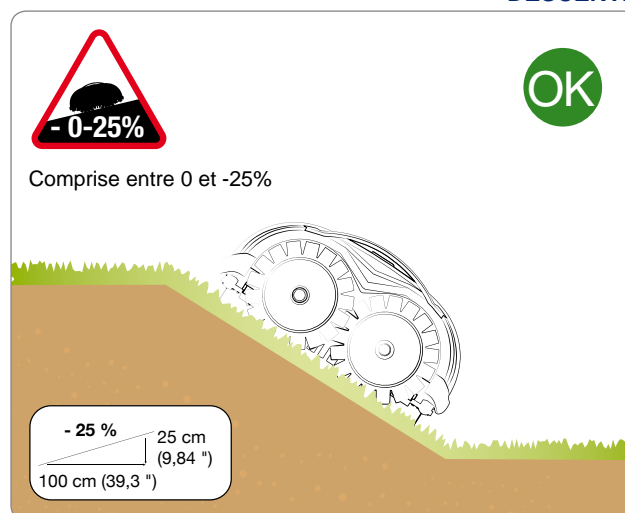

Le robot est en mesure d'affronter des différences de niveau allant jusqu'à 25% même si elles se manifestent de manière soudaine.



Important

Les zones avec des pentes supérieures ou des caractéristiques non compatibles avec le bon fonctionnement du robot ne peuvent pas être tondues.

POSSIBILITÉ D'ÉLÉMENTS À L'INTÉRIEUR DE LA ZONE DE TRAVAIL ET DISTANCES DE SÉCURITÉ CORRESPONDANTES

AMÉNAGEMENT APPROPRIÉ PISCINE

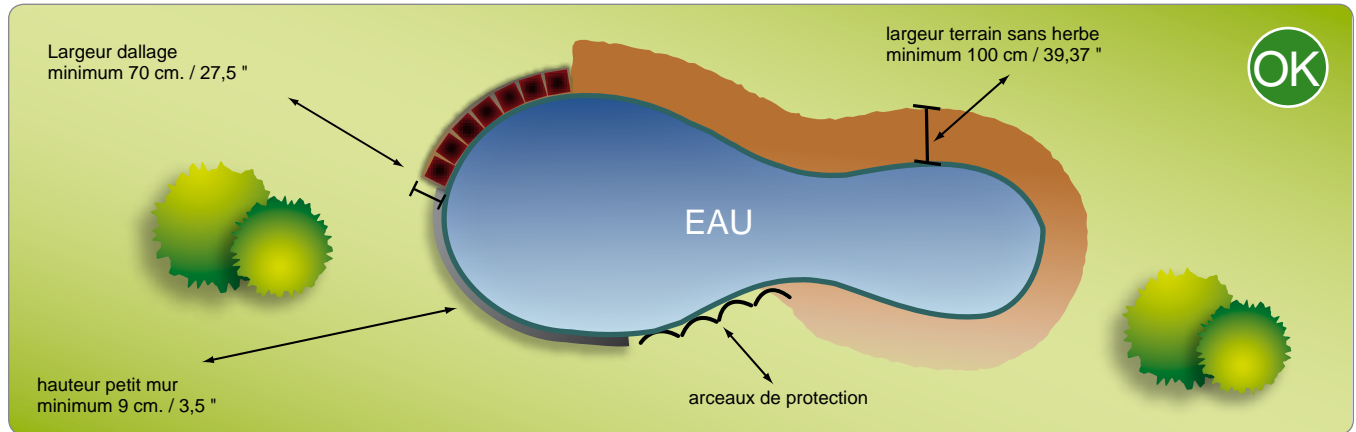

La figure ci-dessus représente une zone de travail correctement délimitée pour que le robot marche correctement.



Important

Les feuilles (tombées) sont reconnues comme de l'herbe. S'il y a présence de feuillage, nous recommandons d'agrandir la distance au minimum de 20 cm / 7,88 "

AMÉNAGEMENT NON APPROPRIÉ PISCINE

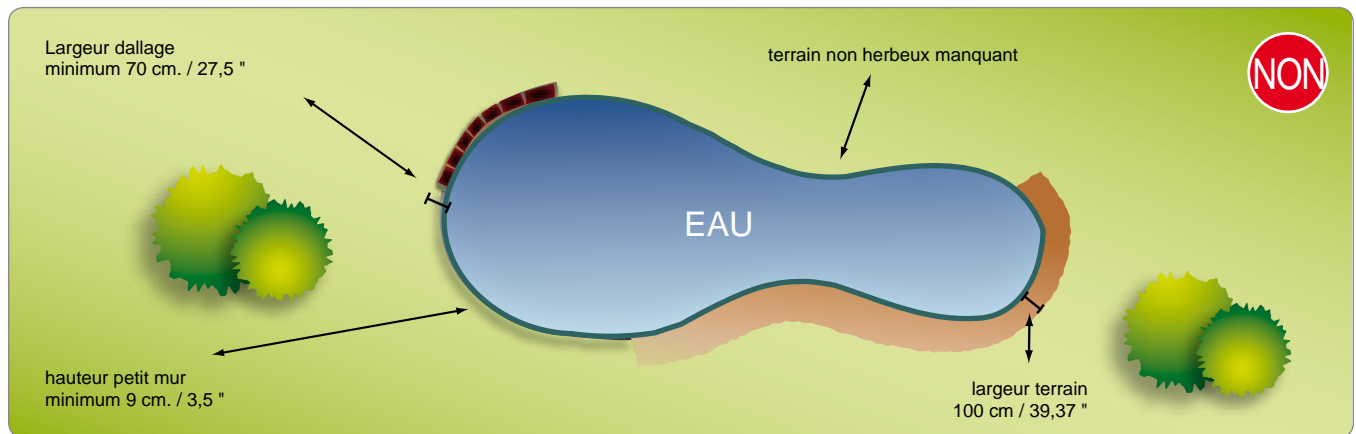

La figure ci-dessus représente une zone de travail où les zones opérationnelles du robot n'ont pas été correctement délimitées pour que le robot marche correctement.



Important

L'utilisateur doit effectuer les réglages en se conformant aux indications du manuel. N'effectuer aucun autre réglage. Tout autre réglage particulier, non indiqué dans ce manuel, doit être effectué uniquement par le personnel des centres d'assistance agréés par le constructeur.

RÉGLAGE HAUTEUR DE COUPE

1. Arrêter le robot dans des conditions de sécurité en appuyant sur la touche "ON/OFF" (voir "Arrêt du robot en sécurité").
2. Retourner le robot et l'appuyer en faisant attention à ne pas endommager l'habillage.



Important

Mettre des gants de protection pour éviter de se couper les mains.

3. Dévisser les vis pour démonter la lame.
4. Insérer ou enlever l'entretoise pour régler l'hauteur de coupe désirée.
5. Remettre la lame dans la position précédente et serrer les vis.
6. Retourner le robot en position de marche.

INTRODUCTION DES ENTRETOISES ET DE LA LAME DE COUPE AVEC VIS

contrôler si en position de marche la lame est bien retournée vers le bas.

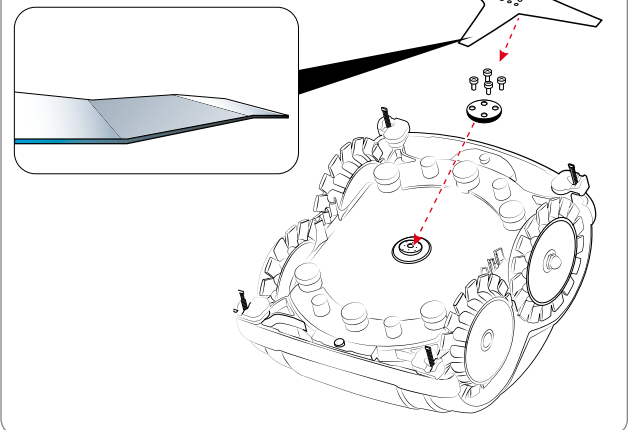

Important

Réduire la hauteur de la coupe graduellement. Il est conseillé d'ajouter des entretoises tous les 2÷3 jours de manière à atteindre graduellement la hauteur idéale du tapis herbeux.



Important

- Lorsque l'on utilise le robot pour la première fois, il est conseillé d'avoir lu complètement le manuel et de l'avoir compris entièrement, surtout la partie avec les informations sur la sécurité.
- Ne mettre en œuvre que l'utilisation prévue par le constructeur et ne saboter aucun dispositif pour obtenir des performances différentes de celles opérationnelles.
- Éviter d'utiliser le robot et des unités périphériques dans des conditions météorologiques difficiles, notamment quand il y a le risque de foudres.

DESCRIPTION COMMANDES ROBOT

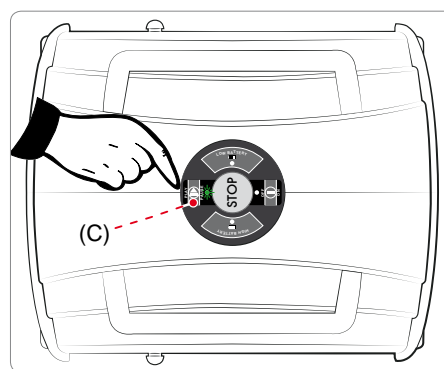
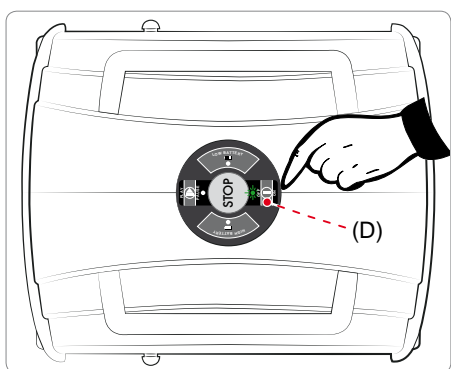

L'illustration illustre la position des commandes embarquées sur la machine.

D. ON/OFF: appuyer pour allumer ou éteindre le robot.

C. PLAY/PAUSE: appuyer pour faire partir ou arrêter le robot en stand-by.

SIGNIFICATION COMBINAISONS DELS

ROBOT EN FONCTION

- A. HIGH BATTERY:** ● (LED VERT ALLUMÉ FIXE)
niveau batteries ok.
-
- B. LOW BATTERY:** ① (LED ROUGE 1 CLIGNOTEMENT)
niveau batteries moyen.
- (LED ROUGE ALLUMÉ FIXE)
niveau batteries bas.
-
- C. PLAY/PAUSE:** ● (LED JAUNE ALLUMÉ FIXE)
pause / pause pour batteries niveau bas.
- (LED JAUNE CLIGNOTEMENT LENT)
robot en standby. En appuyant sur la touche PLAY/PAUSE le robot affiche l'état des diodes.
- ① (LED JAUNE 1 CLIGNOTEMENT)
le gazon est bien tondu.
- ② (LED JAUNE 2 CLIGNOTEMENTS)
manque d'herbe.
-
- D. ON/OFF:** ● (LED VERT ALLUMÉ FIXE)
robot en fonction.

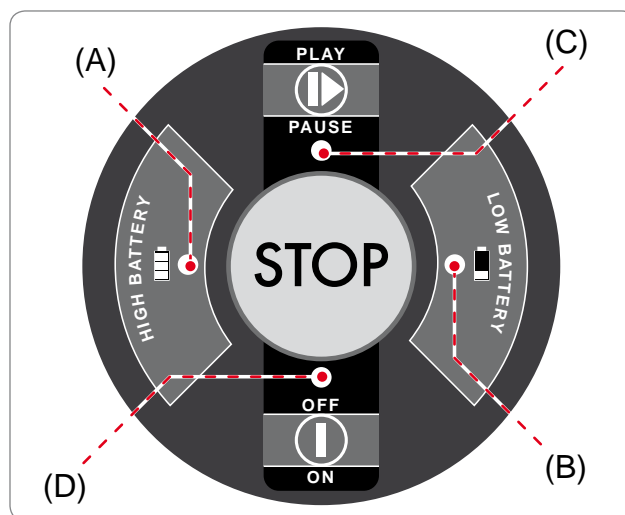

ROBOT EN RECHARGE

- A. HIGH BATTERY:** ● (LED VERT ALLUMÉ FIXE)
niveau batteries ok.
- ① (LED VERT 1 CLIGNOTEMENT)
niveau batteries moyen.
-
- B. LOW BATTERY:** ● (LED ROUGE ALLUMÉ FIXE)
niveau batteries bas.
-
- C. ON/OFF:** ● (LED VERT ALLUMÉ FIXE)
robot en fonction.

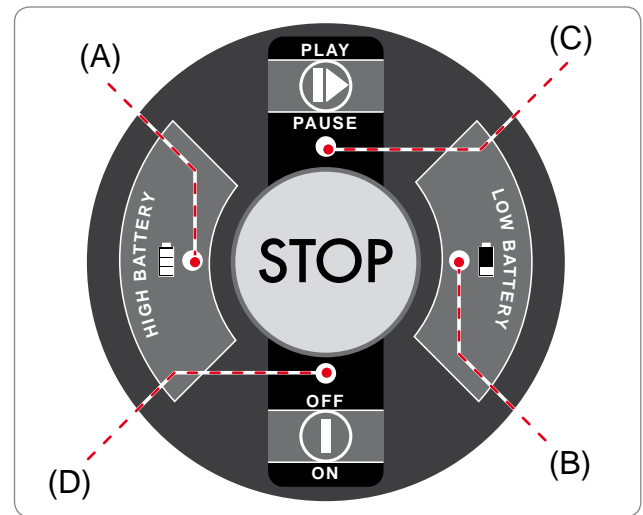

FR

MISE EN SERVICE

1. Contrôler si le tapis herbeux à tondre a une hauteur compatible avec le fonctionnement correct du robot (voir caractéristiques techniques).
2. Régler la hauteur de coupe désirée (voir réglage hauteur coupe).
3. Contrôler si la zone de travail est bien délimitée et que rien n'entrave la marche du robot comme indiqué dans la section "Préparation et délimitations zones de travail" et suivantes.
4. Positionner le robot à proximité de la zone de recharge.
5. Raccorder la broche noire à la roue portant le symbole noir « - » et la broche rouge à la roue portant le symbole rouge « + ». Une fois le raccordement effectué, le robot s'allume automatiquement pour indiquer le niveau de recharge des batteries. (voir « signification combinaison DEL »).
6. Une fois la recharge terminée, débrancher le robot et appuyer sur la touche « OFF/ON ». Les batteries, à la première recharge, doivent rester branchées au moins 4 heures.
7. Placer le robot à l'intérieur du tapis herbeux dans une zone avec de l'herbe à au moins 1 mt (40,00 «) de distance de tout obstacle.
8. Appuyer sur la touche "OFF/ON" et attendre quelques secondes pour que le robot s'allume complètement.
9. Appuyer sur la touche "PLAY/PAUSE" pour faire partir le robot.

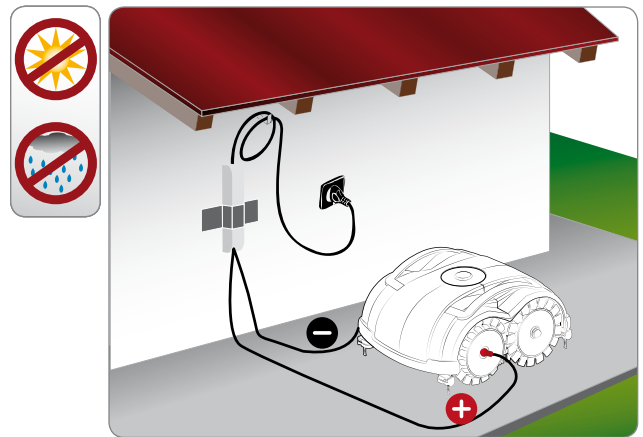

Lorsque le robot s'est arrêté pour les raisons décrites dans le chapitre "Arrêt du Robot", arrêter en sécurité et remettre le robot dans la zone d'alimentation pour qu'il soit rechargé.



Important

Pour que l'herbe soit mieux coupée et que les capteurs de reconnaissance du gazon fonctionnent correctement ne pas faire partir le robot s'il pleut ou en présence d'une forte humidité. On obtient un meilleur résultat pendant les heures centrales de la journée.

MISE EN SERVICE AVEC DÉPART RETARDÉ

Si nécessaire il est possible d'allumer et faire partir le robot en retardant le départ jusqu'à 24 heures.

Appuyer sur la touche "OFF/ON" et attendre quelques secondes jusqu'à que le robot puisse s'allumer complètement. Appuyez brièvement sur "OFF/ON" à des intervalles de 1 seconde, autant de fois que les heures de retard du départ.

Après avoir terminé la séquence attendre que le robot confirme la programmation des heures de retard du départ par un "beep" sonore.

Le robot sera en stand-by mode jusqu'à ce que le cycle de travail reprend à l'heure fixée.



Important

Si l'on se trompe appuyer sur la touche "OFF/ON" et refaire la séquence de démarrage.

MISE EN SERVICE AVEC DÉPART RETARDÉ

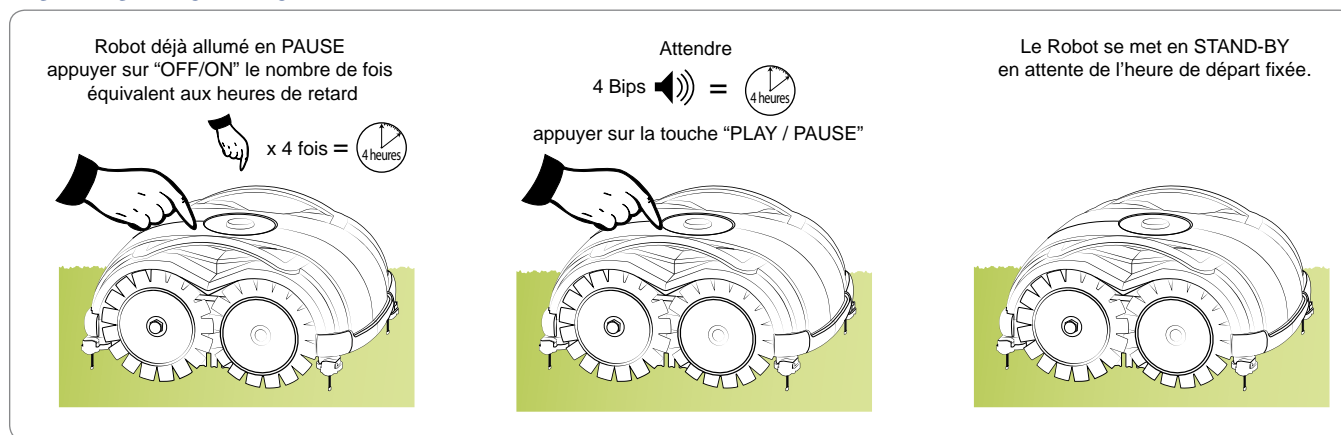

MISE EN SERVICE AVEC CAPTEURS DÉSACTIVÉS

Avec la pelouse dans certaines conditions particulières, on peut mettre le robot en marche en désactivant les capteurs de reconnaissance du gazon et les capteurs de reconnaissance du vide. Ces modalités permettent de mettre le robot en marche quand les conditions du gazon ne lui permettent pas de fonctionner correctement, comme par exemple quand le gazon est trop bas ou mal poussé.

Cette modalité demande une attention particulière de la part de l'utilisateur, avant de l'utiliser il est recommandé de consulter le revendeur.

Si le robot est allumé sur pause, on peut activer cette modalité avec la procédure suivante.

Capteur de gazon désactivé – Capteur du vide activé:

Appuyer en conservant la pression sur la touche "PLAY/PAUSE" pendant 4 secondes jusqu'à entendre 2 beeps consécutifs et voir 2 clignotements de la diode PAUSE. Cette modalité ne peut être utilisée que dans les modèles équipés de capteur du vide et elle permet de travailler uniquement avec les 4 capteurs du vide. Il est conseillé d'utiliser cette modalité avec des jardins ayant des zones où le gazon est plus bas que les capteurs mais cependant uniforme.

VIDE

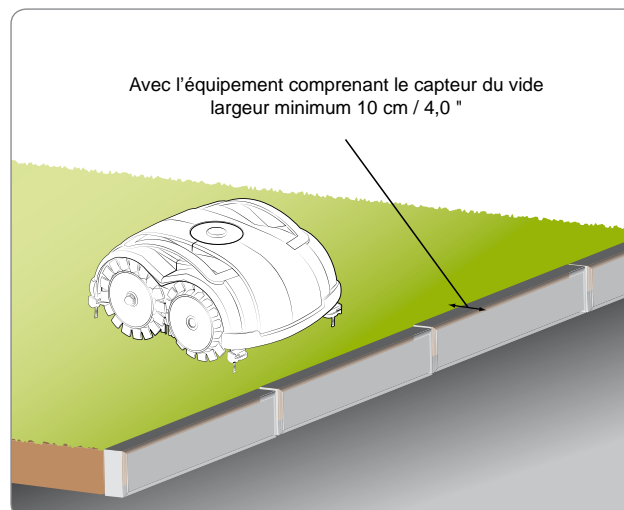

CAPTEUR DE GAZON DÉSACTIVÉ - CAPTEUR DU VIDE ACTIVÉ

Appuyer en conservant la pression sur la touche "PLAY/PAUSE" pendant 4 secondes

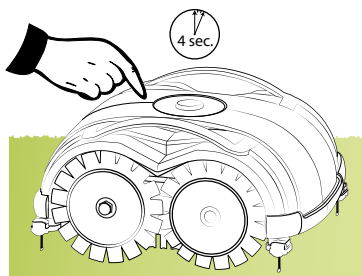

Attendre
2 Beeps + 2 clignotements

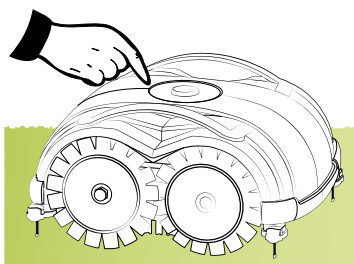

Relâcher la touche

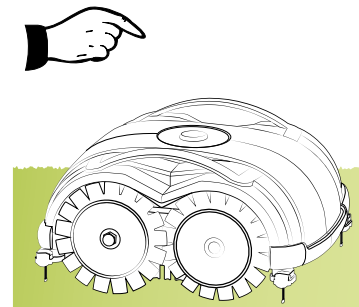

FR

Capteur de gazon activé – Capteur du vide désactivé:

Appuyer en conservant la pression sur la touche "START/STOP" pendant 8 secondes jusqu'à entendre 3 beeps consécutifs et voir 3 clignotements de la diode PAUSE. Cette modalité ne peut être utilisée que dans les modèles équipés de capteur du vide et elle permet de travailler uniquement avec les capteurs de gazon frontaux de reconnaissance de pelouse. Il est conseillé d'utiliser cette modalité avec des jardins ayant des zones non uniformes et plutôt escarpées ou avec gazon douteux.

CAPTEUR DE GAZON

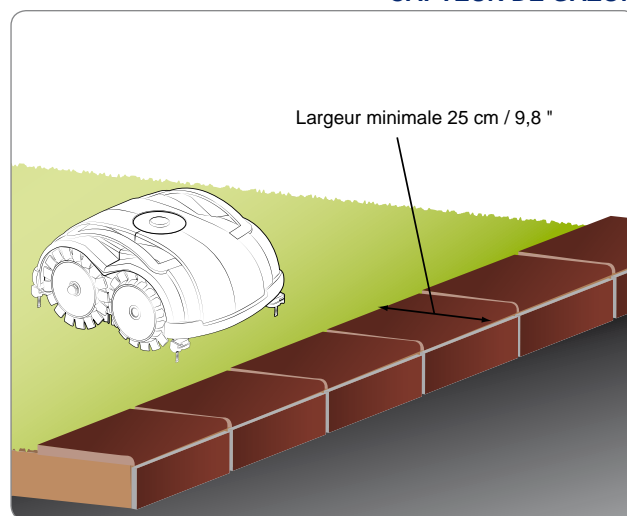

Danger - Attention

Avec cette modalité le robot a besoin de davantage d'espace pour changer de direction. Respecter les distances indiquées pour les modèles sans capteur du vide.

CAPTEUR DE GAZON ACTIVÉ CAPTEUR DU VIDE DÉSACTIVÉ

Appuyer en conservant la pression sur la touche "PLAY/PAUSE" pendant 8 secondes

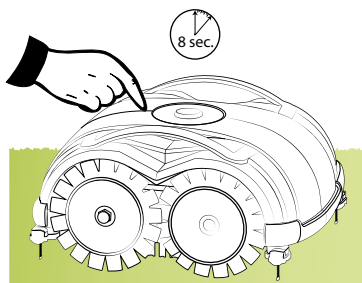

Attendre
3 Beeps + 3 clignotements

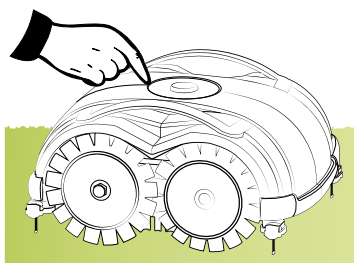

Relâcher la touche

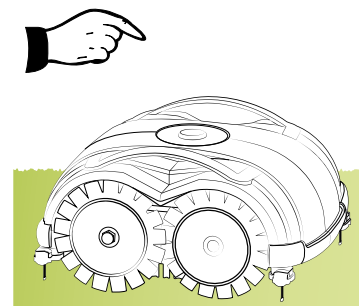

Capteur de gazon désactivé – Capteur du vide désactivé:

Appuyer en conservant la pression sur la touche "PLAY/PAUSE" pendant 12 secondes jusqu'à entendre 4 beeps consécutifs et voir 4 clignotements de la diode PAUSE. Cette modalité permet de travailler sans aucun capteur. Cette modalité peut être utilisée avec une pelouse en mauvaises conditions. N'utiliser cette modalité que si la pelouse est totalement protégée par un mur, une palissade ou une haie.

PROTECTION PELOUSE

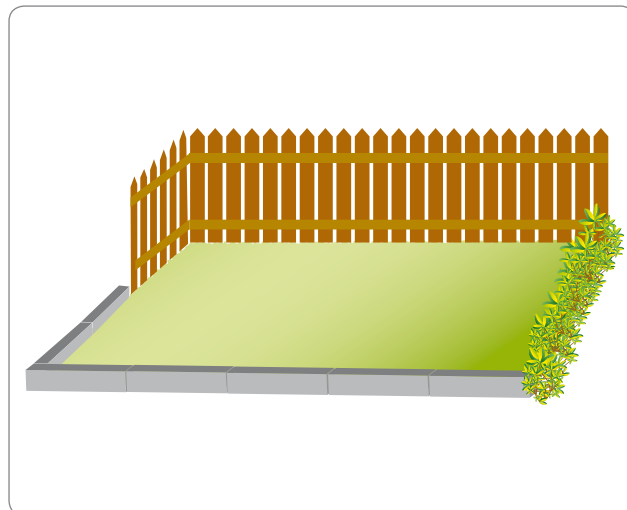

CAPTEUR DE GAZON DÉSACTIVÉ CAPTEUR DU VIDE DÉSACTIVÉ

Appuyer en conservant la pression sur la touche "PLAY/PAUSE" pendant 12 secondes

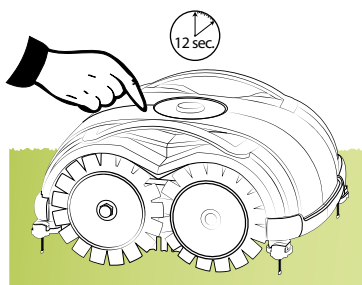

Attendre
4 Beeps + 4 clignotements

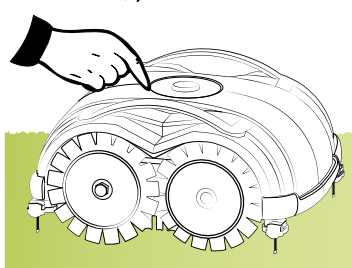

Relâcher la touche

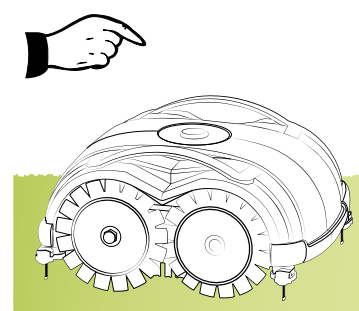

ARRÊT EN SÉCURITÉ DU ROBOT

Lorsque l'on utilise le robot il peut être nécessaire de l'arrêter dans des conditions de sécurité pour éviter une mise en marche inattendue de la lame. Appuyer sur la touche "STOP".



Important

L'arrêt du robot dans des conditions de sécurité il est nécessaire pour pouvoir effectuer des interventions de maintenance et de réparation (par exemple : opérations de nettoyage, réglage hauteur coupe, etc.).

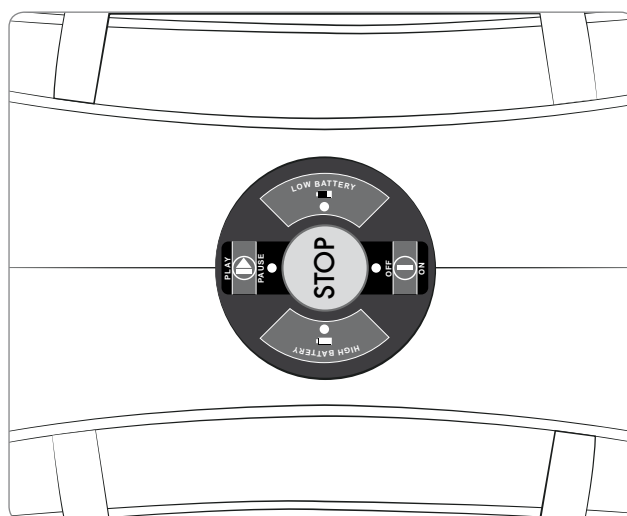

ARRÊT DU ROBOT

Le robot s'arrête automatiquement dans les conditions suivantes:

- **gazon tondu:** le capteur a détecté que le gazon est tondu et qu'il n'est plus nécessaire de continuer à le tondre. Charger les batteries et faire repartir le robot un ou deux jours après en fonction de la croissance de l'herbe.
- **manque d'herbe:** les capteurs de reconnaissance de l'herbe n'ont pas capté la présence d'herbe pendant un long moment.
- **batteries déchargées:** les batteries ont épuisé leur capacité de travail.
- **batteries sous protection:** quand les batteries ont atteint une capacité inférieure par rapport au niveau des batteries déchargées, le robot s'éteint complètement sans rien signaler dans les DELS du clavier. Dans ce cas brancher le robot à la recharge. Le robot ne s'allume pas immédiatement comme d'habitude mais il faut attendre quelques minutes.

FR

PAUSE

- C. PLAY/PAUSE:**
- (LED JAUNE ALLUMÉ FIXE)
pause / pause pour batteries niveau bas.
 - (LED JAUNE CLIGNOTEMENT LENT)
Robot en standby. En appuyant sur la touche PLAY/PAUSE le robot affiche l'état des diodes.
 - ① (LED JAUNE 1 CLIGNOTEMENT)
le gazon est bien tondu.
 - ② (LED JAUNE 2 CLIGNOTEMENTS)
manque d'herbe.

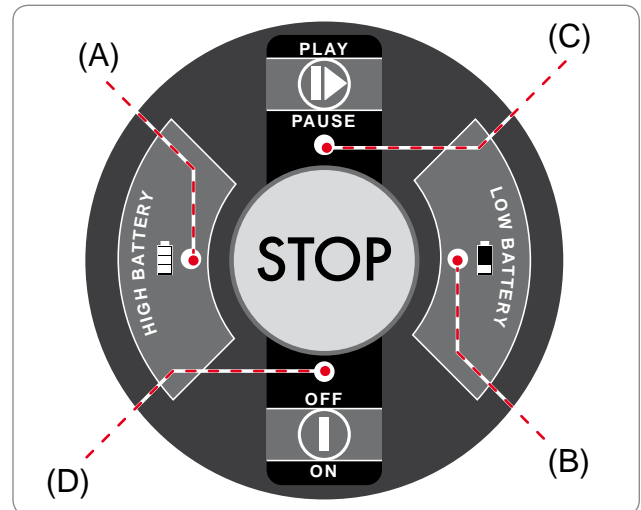

INACTIVITÉ PROLONGÉE ET REMISE EN SERVICE

En cas d'inactivité prolongée du robot et avant la saison de coupe, il est nécessaire d'effectuer une série d'opérations pour garantir son bon fonctionnement lors de sa réutilisation.

1. Recharger complètement la batterie avant de stocker la machine pour l'hiver. Recharger la batterie au moins tous les 5 mois.
2. Faire appel à un revendeur agréé pour procéder à l'entretien programmé. Cette mesure est fondamentale pour maintenir le robot dans de bonnes conditions. D'habitude, la maintenance comprend les opérations suivantes:
 - nettoyage complet du cadre du robot, de la lame de coupe et de toutes les autres parties mobiles.
 - nettoyage de l'intérieur du robot.
 - contrôle du bon fonctionnement du robot.
 - contrôle et, si nécessaire, remplacement des pièces usagées telles que, par exemple, la lame de coupe.
 - contrôle de la capacité de la batterie.
 - en l'occurrence, le revendeur peut également charger le nouveau logiciel.
3. Nettoyer soigneusement le robot (voir "Nettoyage robot").
4. Vérifier toute pièce usagée ou abîmée comme, par exemple, la lame de coupe et en évaluer le remplacement.
5. Ranger le robot dans un endroit à l'abri et sec (température ambiante appropriée de 10-20°C) et pas facile d'accès par les enfants, les animaux, d'autres corps étrangers, etc. Conserver le robot à une température inférieure à 20°C afin d'éviter au maximum que les batteries ne s'auto-déchargent.
6. Débrancher la prise de l'alimentateur.

Remise en service

Avant de remettre le robot en fonction après une longue inactivité, effectuer les opérations suivantes :

1. brancher la fiche de l'alimentateur dans la prise de courant.
2. réactiver l'alimentation électrique générale.
3. recharger les batteries du robot pendant au moins 4 heures.
4. après avoir complété la recharge se servir du robot comme si de rien n'était.

RECHARGE BATTERIES APRÈS INACTIVITÉ PROLONGÉE



Danger - Attention

Il est formellement interdit de recharger le robot dans des milieux explosifs et inflammables.

Mettre le robot près de la zone de chargement.

1. Contrôler si les pommeaux de recharge sont propres.
2. Contrôler si le groupe d'alimentation est bien branché à la tension d'alimentation (110V ou 220V).
3. Brancher la fiche noire à la roue portant le symbole noir "-".
4. Brancher la fiche rouge à la roue portant le symbole rouge "+".
5. Lorsque que la connexion se fait le robot s'allume automatiquement pour montrer le niveau de la charge. (voir "signification combinaison DEL").

Lorsque le robot est chargé. Débrancher le robot et appuyer sur la touche "OFF/ON".



Important

Recharger les batteries au moins tous les 5 mois avec des batteries au lithium.

CONSEILS D'UTILISATION

Ci de suite sont reportées certaines indications à suivre lorsque l'on utilise le robot:

- même après s'être bien documentés, il est préférable de simuler quelques manœuvres pour voir si le robot marche bien.
- contrôler le serrage des vis de fixation des organes principaux.
- tondre fréquemment le gazon pour éviter que l'herbe pousse trop.
- ne pas utiliser le robot pour tondre de l'herbe de plus de 1 cm (0,40 ") de haut par rapport à la lame de coupe.
- si le tapis herbeux est équipé d'un système d'irrigation automatique, faire travailler le robot au moins une heure avant que celle-ci se déclenche pour éviter tout endommagement du système d'irrigation et du robot. Enlever le robot présent sur le gazon avant la mise en fonction du système d'irrigation.
- contrôler la pente du terrain et s'assurer qu'elle ne dépasse pas les valeurs maximales consenties pour que le robot ne devienne pas un danger.
- pendant que le robot marche, pour éviter des risques à la sécurité, contrôler s'il n'y a personne dans la zone où il passe (en particulier des enfants, personnes âgées, handicapés) et animaux domestiques. Pour éviter ce risque, il est conseillé de programmer la marche du robot à des horaires appropriés.
- ne jamais faire marcher le robot s'il pleut ou avec une forte humidité. On obtient un meilleur résultat pendant les heures centrales de la journée.



Important

Pendant les opérations d'entretien, utiliser les protections individuelles recommandées par le constructeur, surtout lorsque l'on intervient sur la lame. Avant d'effectuer les opérations d'entretien contrôler si le robot a été arrêté dans des conditions de sécurité (voir "Arrêt du robot en sécurité").

TABLEAU DES FRÉQUENCES D'ENTRETIEN PROGRAMMÉ

Fréquence	Composant	Type d'intervention	Référence
Toutes les semaines	Lame	Nettoyer la lame et vérifier son état de fonctionnement. Si la lame est pliée à cause d'un choc ou si elle est très usée, la changer	Voir "Nettoyage robot" Voir "Remplacement lame"
	Capteurs du vide	Éliminer l'éventuelle excès d'herbe Si les capteurs sont endommagés les remplacer	Voir "Remplacement capteurs du vide"
	Poignées de rechargement batteries	Nettoyer et éliminer toute oxydation	Voir "Nettoyage robot"
Tous les mois	Robot	Procéder au nettoyage	Voir "Nettoyage robot"
Une fois par an ou à la fin de la saison de coupe	Robot	Effectuer la révision auprès d'un centre d'assistance agréé.	Voir "Inactivité prolongée et remise en service"

NETTOYAGE DU ROBOT

1. Arrêter le robot dans des conditions de sécurité (voir "Arrêt du robot en sécurité").



Précaution - Avertissement

Mettre des gants de protection pour éviter de se couper les mains.

2. Nettoyer toutes les surfaces externes du robot avec une éponge trempée dans de l'eau tiède et du savon neutre. Bien essorer l'éponge avant de l'utiliser.



Précaution - Avertissement

Si l'on utilise trop d'eau pendant le nettoyage, celle-ci peut entrer à l'intérieur du robot et endommager les composants électriques.

3. Ne pas utiliser de solvants ou d'essence pour ne pas endommager les surfaces peintes et les parties en plastique.
4. Ne pas laver l'intérieur du robot et n'utiliser aucun jet d'eau pour ne pas endommager les composants électriques et électroniques.



Précaution - Avertissement

Pour ne pas endommager les composants électriques et électroniques de manière irréversible, ne jamais plonger le robot, partiellement ou complètement, dans de l'eau car il n'est pas étanche.

5. Contrôler dans le bas du robot (zone lame de coupe et roues) et éliminer les incrustations et/ou les résidus pouvant entraver le fonctionnement de la machine.
6. Pour enlever les incrustations et /ou d'autres résidus de la lame, se servir d'une brosse appropriée.
7. Nettoyer les pommeaux de rechargement des batteries sur le robot et éliminer avec un chiffon sec tout éventuel résidu dû aux contacts électriques; si nécessaire utiliser du papier de verre à grain fin.
8. Contrôler l'aiguisage de la lame de coupe. Affiler si nécessaire.



RECHERCHE DE PANNES





Les informations ci-dessous ont pour but d'aider à l'identification et à la correction d'éventuelles anomalies et dysfonctionnements qui pourraient se présenter lors de l'utilisation du robot. Certaines pannes peuvent être réparées par l'utilisateur ; d'autres demandent une compétence technique spécifique ou des capacités particulières et doivent être réparées exclusivement par un personnel qualifié ayant une expérience reconnue et acquise dans le secteur d'intervention spécifique.

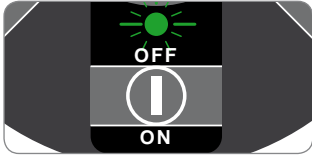

Précaution - Avertissement

Arrêter le robot dans des conditions de sécurité (voir « Arrêt en sécurité du robot »), dans le cas où il s'avérerait nécessaire d'inspecter le robot pour éviter le danger d'activation imprévue de la lame.

Problème	Causes	Solutions
Le robot fait beaucoup de bruit.	Lame de coupe endommagée.	Remplacer la lame par une neuve (voir "Remplacement lame").
	Lame de coupe embourbée par résidus (rubans, cordes, morceaux de plastique, etc.).	Arrêter le robot dans des conditions de sécurité (voir "Arrêt du robot en sécurité").  Précaution - Avertissement Mettre des gants de protection pour éviter de se couper les mains. Dégager la lame.
	Le démarrage du robot a eu lieu avec des obstacles trop proches (moins de 1 m. (40,00 ") de distance) ou en présence d'obstacles non prévus (branches tombées, objets oubliés, etc.).	Arrêter le robot dans des conditions de sécurité (voir "Arrêt du robot en sécurité"). Enlever les objets et faire repartir le robot.
	Moteur électrique en panne.	Faire réparer ou remplacer le moteur par le service d'assistance agréé le plus proche.
	Herbe trop haute.	Augmenter la hauteur de coupe (voir "Réglage hauteur de coupe"). Tondre d'abord la zone avec une tondeuse normale.
La zone de travail n'a pas été tondue entièrement.	Heures de travail insuffisantes.	Allumer le robot chaque jour.
	Lame de coupe avec des incrustations et/ou des résidus.	Arrêter le robot dans des conditions de sécurité (voir "Arrêt du robot en sécurité").  Précaution - Avertissement Mettre des gants de protection pour éviter de se couper les mains. Nettoyer la lame de coupe.
	Lame de coupe usée.	Remplacer la lame par une neuve originale (voir "Remplacement lame").
	Zone de travail trop étendue par rapport à la capacité effective du robot.	Reprendre en considération l'étendue de la zone de travail (voir "Données techniques").
	Les batteries sont sur le point de s'épuiser.	Remplacer les batteries par des originales.
	Les batteries ne se rechargent pas entièrement.	Nettoyer et éliminer les oxydations éventuelles des points de contact des batteries (voir "Nettoyage robot") Recharger les batteries pendant au moins 4 heures.

Problème	Causes	Solutions
<p>Le clignotement de la DEL indique “Erreur moteur roue”.</p> <p>(1 CLIGNOTEMENT led vert ON/OFF - erreur moteur droit). (2 CLIGNOTEMENTS led vert ON/OFF - erreur moteur gauche).</p> 	<p>Terrain accidenté ou avec des obstacles entravant les mouvements.</p> <p>Un (ou deux) des moteurs qui actionnent la transmission des roues est en panne.</p>	<p>Contrôler si le gazon à tondre est uniforme sans trous, cailloux ou autres obstacles. Les enlever le cas échéant (voir “Préparation et délimitation des zones de travail”).</p> <p>Faire réparer ou remplacer le moteur par le service d’assistance agréé le plus proche.</p>
<p>Le clignotement de la DEL indique “Erreur moteur lame”.</p> <p>(3 CLIGNOTEMENTS consécutifs led vert ON/OFF).</p> 	<p>Lame de coupe endommagée.</p>	<p>Remplacer la lame par une neuve (voir “Remplacement lame”).</p>
	<p>Lame de coupe embourbée par résidus (rubans, cordes, morceaux de plastique, etc.).</p>	<p>Arrêter le robot dans des conditions de sécurité (voir “Arrêt du robot en sécurité”).</p> <p> Précaution - Avertissement Mettre des gants de protection pour éviter de se couper les mains. Dégager la lame.</p>
	<p>Le démarrage du robot a eu lieu avec des obstacles trop proches (moins de 1 m. (40,0 ") de distance) ou en présence d’obstacles non prévus (branches tombées, objets oubliés, etc.).</p>	<p>Arrêter le robot dans des conditions de sécurité (voir “Arrêt du robot en sécurité”).</p> <p>Enlever les objets et faire repartir le robot.</p>
	<p>Moteur électrique en panne.</p>	<p>Faire réparer ou remplacer le moteur par le service d’assistance agréé le plus proche.</p>
	<p>Herbe trop haute.</p>	<p>Augmenter la hauteur de coupe (voir “Réglage hauteur de coupe”). Tondre d’abord la zone avec une tondeuse normale.</p>
<p>Le clignotement de la DEL indique “Erreur renversement”.</p> <p>(4 CLIGNOTEMENTS consécutifs led vert ON/OFF).</p> 	<p>Terrain avec des pentes trop raides ou avec des bords non délimités.</p>	<p>Contrôler si les règles de l’installation ont été respectées.</p>
	<p>Capteur de renversement en panne.</p>	<p>Essayer de faire repartir le robot. Si le problème persiste faire réparer le robot par le service d’assistance agréé le plus proche.</p>
<p>Le clignotement de la DEL indique “Erreur vide”.</p> <p>(5 CLIGNOTEMENTS consécutifs led vert ON/OFF).</p> 	<p>Pendant la mise en marche le robot ne capte pas correctement les informations données par les capteurs du vide.</p>	<p>Nettoyer les capteurs et faire repartir le robot. Si le problème persiste évaluer la possibilité de faire marcher le robot avec les capteurs du vide désactivés ou bien contacter le service d’assistance agréé le plus proche.</p>
<p>L’alimentateur ne s’allume pas.</p>	<p>Il n’y a pas de tension d’alimentation.</p>	<p>Contrôler le branchement de la prise de courant de l’alimentateur.</p>

SIGNALISATION DES ERREURS

D. ON/OFF:

- ① (LED VERT 1 CLIGNOTEMENT) erreur moteur droit.
- ② (LED VERT 2 CLIGNOTEMENTS) erreur moteur gauche.
- ③ (LED VERT 3 CLIGNOTEMENTS) erreur lame.
- ④ (LED VERT 4 CLIGNOTEMENTS) erreur renversement.
- ⑤ (LED VERT 5 CLIGNOTEMENTS) erreurs capteurs du vide.

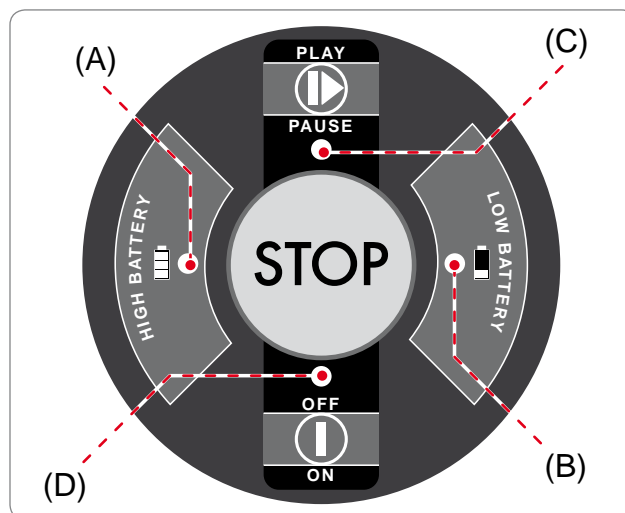

REPLACEMENT DES COMPOSANTS

RECOMMANDATIONS POUR LE REMPLACEMENT DES PIÈCES



Important

Procéder aux opérations de remplacement et de réparation des pièces en suivant les indications fournies par le fabricant ou bien s'adresser au Service d'Assistance si ces opérations ne sont pas indiquées dans le Manuel.

REPLACEMENT BATTERIES



Important

Faire remplacer les batteries par un centre d'assistance agréé.

REPLACEMENT LAME

1. Arrêter le robot dans des conditions de sécurité (voir "Arrêt du robot en sécurité").



Important

Mettre des gants de protection pour éviter de se couper les mains.

Pour le remplacement, utiliser exclusivement la lame originale adaptée à la machine.

MODÈLE: 6060BA0 - 6060DE0 - 7060BA0 - 7060DE0

Code lame de coupe: 50_D0018_02

2. le robot et l'appuyer en faisant attention à ne pas endommager l'habillage.
3. Dévisser les vis (B) pour démonter la lame (A).
4. Mettre une nouvelle lame et serrer les vis.
5. Retourner le robot en position de marche.



Important

contrôler si en position de marche la lame est bien retournée vers le bas.

INTRODUCTION DE LA LAME AVEC VIS

contrôler si en position de marche la lame est bien retournée vers le bas.

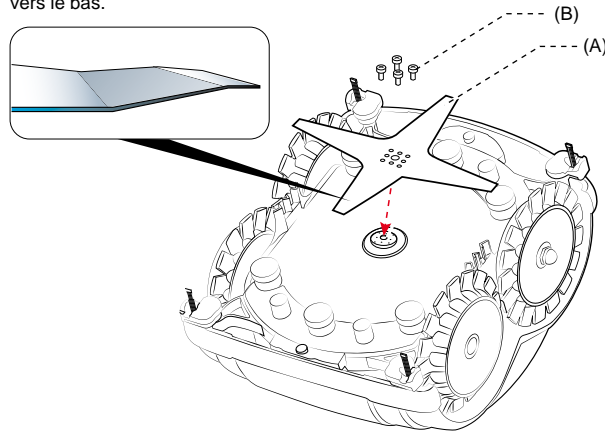

MISE HORS SERVICE DU ROBOT

- Au terme de sa vie utile, ce produit appartient à la classe des RAEE (rebut d'appareillages électriques et électroniques) : il est donc interdit de le jeter dans les déchets ménagers normaux, dans les déchets urbains mixtes (collecte générale) ou dans les déchets urbains séparés (tri sélectif).
- Au moment de la mise au rebut du robot, l'utilisateur devra vérifier que le produit est recyclé conformément aux prescriptions locales pour l'élimination des déchets ; en particulier, il devra obligatoirement séparer les composants électriques et électroniques et les éliminer séparément dans les centres de collecte spécialisés en RAEE ou bien rendre au revendeur le produit encore intègre lors de l'achat d'un nouveau produit. L'élimination abusive des RAEE sera punie au moyen de sanctions régies par les lois en vigueur dans le territoire où l'infraction a eu lieu.
- La présence de substances dangereuses dans les appareillages électriques et électroniques a un effet potentiellement nocif sur l'environnement et sur la santé humaine, l'utilisateur joue donc un rôle fondamental afin de promouvoir la réutilisation, le recyclage et d'autres formes de récupération des RAEE.
- Tous les éléments qui doivent être séparés et écoulés de façon particulière sont marqués d'un signal spécial.



FR



Danger - Attention

RAEE – Les rebuts d'appareillages électriques et électroniques (RAEE) peuvent contenir des substances dangereuses ayant des effets potentiellement nocifs sur l'environnement et sur la santé humaine. Il est obligatoire de procéder correctement à l'élimination des RAEE et seulement dans des centres de collecte agréés.

- Emballage - L'emballage du produit est fait avec des matériaux recyclables et doit être éliminé de façon durable dans les containers de collecte prévus à cet effet ou dans des centres de collecte agréés.
- Batteries - Les batteries usagées ou épuisées contiennent des substances nocives pour l'environnement et pour la santé de l'homme, il ne faut donc pas les jeter dans les déchets ménagers normaux. L'utilisateur devra éliminer les batteries de manière durable dans les containers de collecte conçus à cet effet ou dans des centres spéciaux autorisés à la collecte.

ZUCCHETTI Centro Sistemi S.p.A. Via Lungarno 305/A Terranuova B.ni (AR) ITALY

déclare sous sa responsabilité que le produit:

tondeuse-robot automatique alimentée par batterie, modèle 6060BA0 - 6060DE0 - 7060BA0 - 7060DE0, est conforme aux prescriptions essentielles en matière de sécurité, de santé et de protection de l'environnement prévues par les directives de l'Union européenne suivantes :

Directive machines 2006/42/CE, directive compatibilité électromagnétique 2014/30/UE, directive RoHS 2011/65/CE, directive RAEE 2012/19/UE, directive émission sonore dans l'environnement 2005/88/CE ;

est conforme aux normes harmonisées suivantes :

CEI EN 50338:2007-06 (sécurité) (pour les parties applicables);

CEI EN 60335-1:2013-01 et EN 60730-1:2011 (**sécurité**);

CEI EN 55014-1:2008-01+A1:2010-10+A2:2012-02 (**émission**);

CEI EN 61000-3-2:2007-04 +A1,A2:2011-09 et CEI EN 61000-3-3:2009-09 (**émission**);

CEI EN 55014-2:1998-10+A1:2002-08+A2:2009-08 (**immunité**);

CEI EN 61000-4-2:2011-04 et CEI EN 61000-4-4:2006-01+A1:2010-09 et CEI EN 61000-4-5:2007-10 et CEI EN 61000-4-6:2011-10 et CEI EN 61000-4-11:2006-02 (**immunité**);

CEI EN 60529:1997-07+A1:2000-06 (**degrés de protection des boîtiers**);

EN 50419:2006 (WEEE - Marquage des appareillages)

est conforme aux normes non harmonisées suivantes :

EN 50636-2-107:2015 (**Normes particulières pour les tondeuses-robots alimentées par batterie**) ;

IEC 61508-3:2010 (**Sécurité fonctionnelle des logiciels**) ;

déclare par ailleurs qu'en vertu de la directive 2005/88/CE, le niveau Lwa de puissance sonore sur un échantillon significatif est de 65.0 dB \pm 0.7 dB (pondéré sur courbe A et se rapportant à 1 pW), que le niveau Lwa de puissance sonore garantie est inférieur à 72 dB (pondéré sur courbe A et se rapportant à 1 pW) et qu'en vertu des directives 2005/88/CE et 2006/42/CE, les brochures techniques sont réalisées chez Zucchetti Centro Sistemi S.p.A. via Lungarno 305/a, Terranuova B.ni (Arezzo), Italie.

Terranuova B.ni 01/12/2016

Bernini Fabrizio
(P.D.G.)





AMBROGIO
R O B O T

MANUEL UTILISATEUR

SARL GAZONEO
52 RUE PASTEUR
59490 SOMAIN
TEL : 06 52 92 49 53
MAIL : contact@gazoneo.fr



Bourique gazon : www.gazoneo.fr
Forum gazon : www.forumgazon.fr